

Transpaleta pesadora KERN VHB

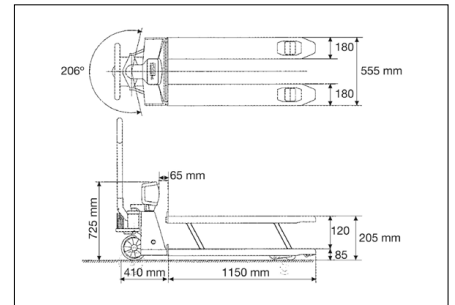

### Transpaleta pesadora con una completa protección contra polvo y salpicadura IP65/67, así como espacio de memoria para un peso de recipiente

#### Características

- Función PRE-TARE para prereducción manual del peso de un recipiente conocido, útil para el control de cantidades de llenado
- **1** Indicador: Plástico, protegido del polvo y las salpicaduras IP65
- **2** Horquilla de carga: Protección contra el polvo y el agua IP67, puede utilizarse brevemente en ambientes húmedos
- Rango de oscilación 206°
- Ruedas: Goma compacto con llantas de aluminio
- **3** Ruedas de carga: Neumáticos tándem para arrollar mejor los umbrales y los obstáculos
- Suma de valores de peso
- Lista para el uso: Pilas incluidas, 4x1.5 V AA, tiempo de funcionamiento hasta 80 h

#### Datos técnicos

- Pantalla LCD grande, altura de dígitos 28 mm
- Temperatura ambiente admisible -10 °C/40 °C

#### Accesorios

- **4** Ruedas de dirección de poliuretano con llantas de aluminio. Ideales para suelos claros, dejan huellas de desgaste menos apreciables. Adecuadas para los modelos actuales de las series de carretillas elevadoras KERN VHB (en caso de equipamiento posterior, indicar en el pedido el número de serie de la carretilla elevadora que se posee), alcance de suministro: 1 unidad, KERN VHB-A02

! Envío mediante empresa de transporte. Pregúnte sobre dimensiones, peso bruto y gastos de envío

#### ESTÁNDAR





#### OPCIÓN





**1** **2**

Modelo	Campo de pesaje [Max] kg	Lectura [d] kg	Linealidad kg	Peso neto aprox. kg	Opciones Cert. de calibr. DAKkS KERN
VHB 2T1	2000	1	± 2	110	963-131

 **Ajuste automático interno**  
Ajuste de la precisión mediante pesa de ajuste interna accionada por motor

 **Programa de ajuste CAL**  
Para el ajuste de la precisión. Se precisa de una pesa de ajuste externa

 **EasyTouch**  
Adecuado para la conexión, transmisión y control de datos a través de PC o tableta

 **Memoria**  
Espacios de memoria internos de la balanza, p. ej. de pesos de tara, datos de pesaje, datos del artículo, PLU etc.

 **Memoria fiscal**  
Archivado electrónico seguro de los resultados de la balanza, de conformidad con la norma 2014/31/EG

 **KERN Universal Port (KUP)**  
permite la conexión de adaptadores de interfaz KUP externos, como RS-232, RS-485, SB, Bluetooth, WIFI, Analógico, Ethernet, etc. para el intercambio de datos y comandos de control, sin esfuerzo de instalación

 **Interfaz de datos RS-232**  
Para conectar la balanza a una impresora, ordenador o red

 **Interfaz de datos RS-485**  
Para conectar la balanza a una impresora, ordenador u otro periférico. Adecuado para la transmisión de datos a grandes distancias. Red con topología de bus posible

 **Interfaz de datos USB**  
Para conectar la balanza a una impresora, ordenador u otro periférico

 **Interfaz de datos Bluetooth\***  
Para la transferencia de datos de la balanza a una impresora, ordenador u otros periféricos

 **Interfaz de datos WIFI**  
Para la transferencia de datos de la balanza a una impresora, ordenador u otros periféricos

 **Salidas de control (Optoacoplador, E/S digitales)**  
Para conectar relés, lámparas de señales, válvulas, etc.

 **Interfaz analógica**  
para la conexión de un aparato periférico adecuado para el procesamiento de los valores de medición analógicos

 **Interfaz de segundas balanzas**  
Para la conexión de una segunda balanza

 **Interfaz de red**  
Para la conexión de la balanza a una red Ethernet

 **KERN Communication Protocol (KCP)**  
el protocolo de comunicación de KERN es un conjunto de comandos de interfaz estandarizados para las balanzas de KERN y otros instrumentos que permite activar y controlar todos los parámetros relevantes del aparato. Gracias a este protocolo, los dispositivos de KERN con KCP se pueden integrar con facilidad en ordenadores, controladores industriales y otros sistemas digitales

 **Protocolo GLP/ISO interno**  
La balanza emite el valor del peso, la fecha y la hora, independientemente de la impresora conectada

 **Protocolo GLP/ISO printer**  
Con valor de pesaje, fecha y hora. Solo con impresoras KERN

 **Cuentapiezas**  
Número de referencia seleccionable. Conmutación de la indicación de unidad a peso

 **Nivel de fórmula A**  
Los valores de peso de los ingredientes utilizados en la mezcla de una fórmula se pueden ir sumando e se puede imprimir dicha suma de peso total de una fórmula

 **Nivel de fórmula B**  
Memoria interna para fórmulas completas con nombre y valor nominal de los componentes de la fórmula. Guía para el usuario con apoyo en pantalla

 **Nivel de suma A**  
Los valores de peso de mercancías de pesaje similar se pueden ir sumando e se puede imprimir dicha suma

 **Determinación del porcentaje**  
Determinación de la desviación en % del valor teórico (100%)

 **Unidades de pesaje**  
Intercambiable, p. ejemplo: unidades no métricas. Véase en internet

 **Pesaje con rango de tolerancia (checkweighing)**  
El valor límite superior e inferior son programables, por ej. en la clasificación y división en porciones. La operación va acompañada de una señal acústica u óptica, ver el modelo correspondiente

 **Función Hold (retención)**  
(Programa de pesaje para animales)  
En el caso de condiciones de pesaje inestables, se calcula un valor de pesaje estable creando un promedio

 **Protección antipolvo y salpicaduras IPxx**  
En el pictograma se indica el tipo de protección. Véase el diccionario

 **Pesajes inferiores**  
Toma de carga mediante gancho en el lado inferior de la balanza

 **Alimentación con baterías**  
Preparada para funcionamiento con pilas. El tipo de pila se indica en cada aparato

 **Alimentación con acumulador interno**  
Juego de acumulador recargable

 **Fuente de alimentación de enchufe universal**  
con entrada universal y adaptadores de conectores de entrada opcionales para A) UE, CH, GB B) UE, CH, GB, US C) UE, CH, GB, US, AUS

 **Adaptador de corriente**  
230 V/50Hz. De serie estándar en EU, CH. Por pedido especial también estándar para otros países (GB, USA, AUS)

 **Fuente de alimentación integrada**  
Integrado en la balanza. 230 V/50Hz estándar en EU. Otros estándares como p. ej. GB, AUS, USA a petición

 **Principio de pesaje Tiras de medición de ensanchamiento**  
Resistencia eléctrica en un cuerpo de deformación elástico

 **Principio de pesaje Sistema de medición de diapazón**  
Un cuerpo de resonancia se hace oscilar electro-magnéticamente según la carga

 **Principio de pesaje Compensación de fuerza electromagnética**  
Bobina en un imán permanente. Para los pesajes más precisos

 **Principio de pesaje Tecnología Single-Cell**  
Desarrollo del principio de compensación de fuerzas con la mayor precisión

 **Evaluación de la conformidad**  
En el pictograma se indica la duración de la puesta a disposición de la evaluación de la conformidad en días hábiles

 **Calibración DAKkS de balanzas (DKD)**  
En el pictograma se indica la duración de la calibración DAKkS en días hábiles

 **Calibración de fábrica (ISO)**  
En el pictograma se indica la duración de la calibración de fábrica en días hábiles

 **Envío de paquetes**  
En el pictograma se indica la duración de la puesta a disposición interna del producto en días

 **Envío de paletas**  
En el pictograma se indica la duración de la puesta a disposición interna del producto en días

\*La marca con la palabra Bluetooth® y los logotipos correspondientes son marcas comerciales registradas propiedad de Bluetooth SIG, Inc. y cualquier uso realizado por KERN & SOHN GmbH de esas marcas cuenta con la debida licencia. Otras marcas/denominaciones comerciales son propiedad de los titulares correspondientes.